

VIS sistema de enganche excéntrico Ø35mm. montaje vertical

Excéntrica Ø35mm. **VIS Montaje vertical**

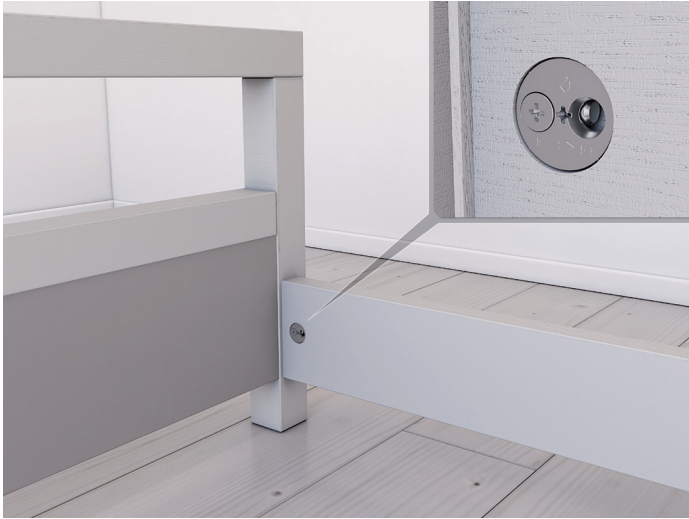

VIS es el nuevo concepto de excéntrica, especialmente concebida para ensamblar los paneles de camas y muebles.

Válida para espesores relativamente delgados, con un grosor mínimo de 18mm.

Ofrece dos posiciones de ajuste diferentes que ayudan en caso de perforaciones inexactas:

- Estándar (+)
- Fuerte (++)

No es necesario desmontar toda la estructura para cambiar el ajuste de posición. **VIS** se puede combinar con la serie de niveladores INTEGRATO en el caso de montaje de muebles. Ver en grupo 8.

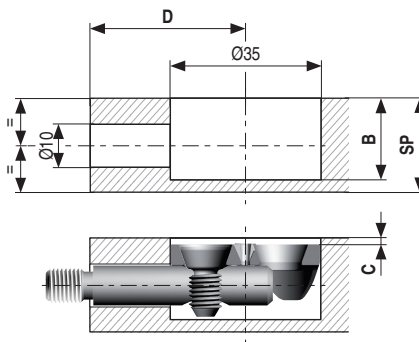

SP	B	C
18	15,5	0
19	16,5	0,3
20	17,5	0,8
22	19	1,8
25	20,5	3,3
30	23	5,8

CÓDIGO	SP	Material	Acabado	
504.167	18-30	zamak	zincado	500

Tornillo M8x50mm. VIS

Tuerca de embutir M8x15mm.

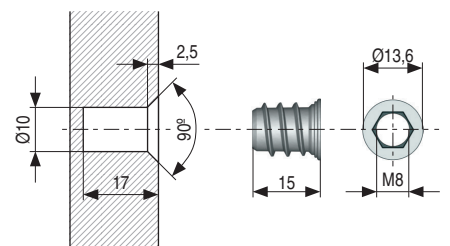
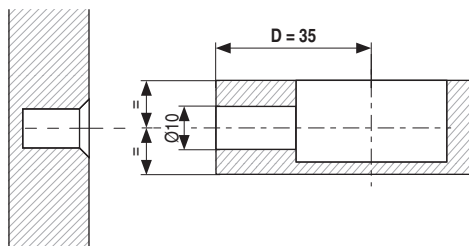
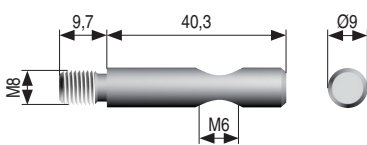

CÓDIGO	Material	Acabado	
504.168	hierro	zincado	1.000

CÓDIGO	Material	Acabado	
253.26	hierro	zincado	2.000

Tornillo M6x15mm. VIS

CANELA 35 tapa embellecedora de embutir Ø35mm.

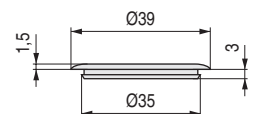
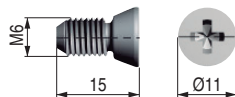

- Para taladros de Ø35mm.
- Más colores de tapas en el grupo 4.

CÓDIGO	Material	Acabado	
504.169	hierro	zincado	4.000

CÓDIGO	Material	Acabado	
9030.75	plástico	blanco	1.500
9030.196	plástico	gris	1.500
9030.322	plástico	negro	1.500
9030.323	plástico	arena	1.500